

---

**НИКОЛАЙ  
КОНСТАНТИНОВИЧ  
АБРОСИМОВ**





Волченков В.А.

Дмитриев С.П.

Елисеев В.А.

Куликов А.В.

Михеев Г.Ф.

Петров И.А.

Рябов Г.А.

Чернов Н.Н.





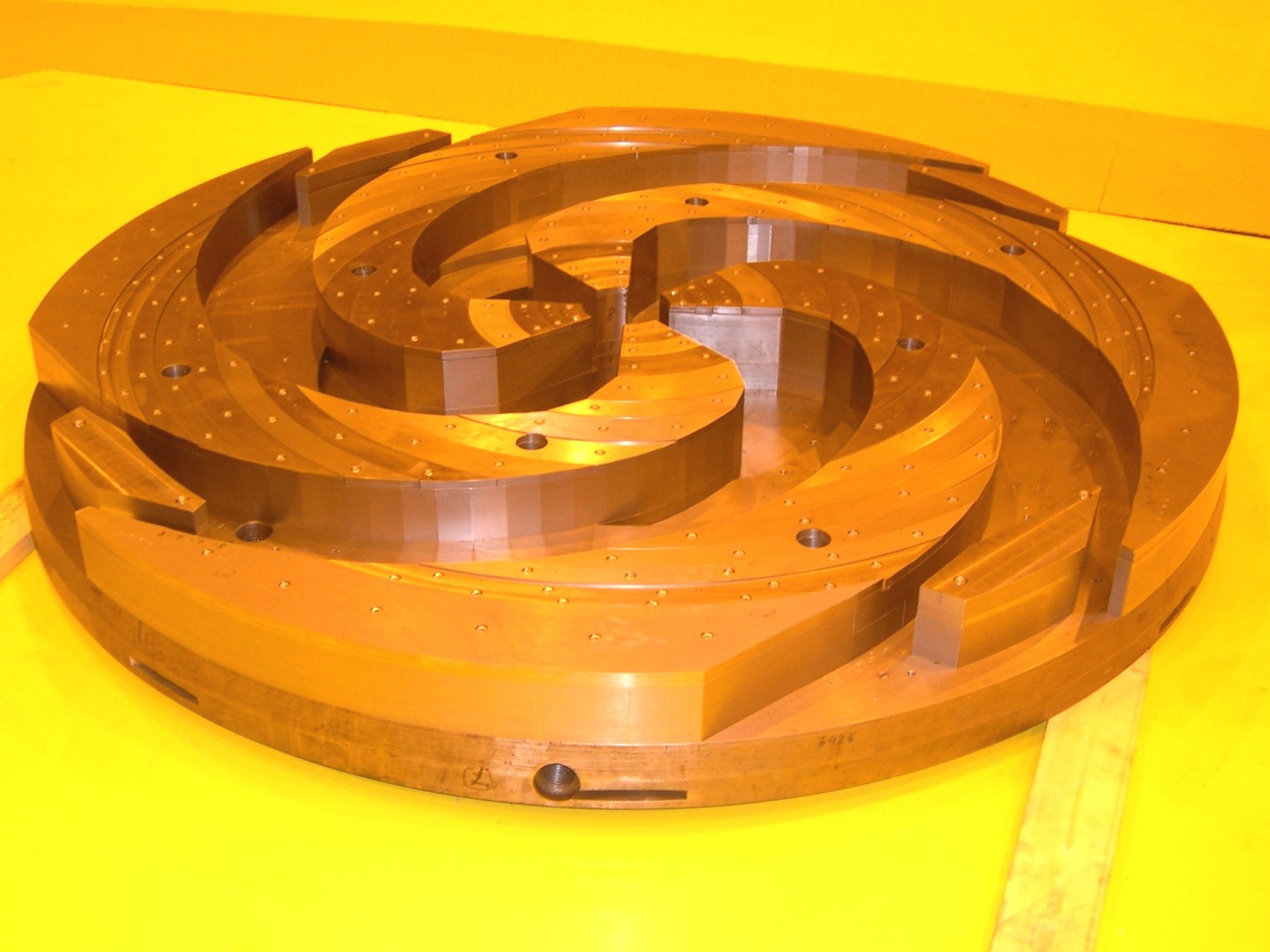

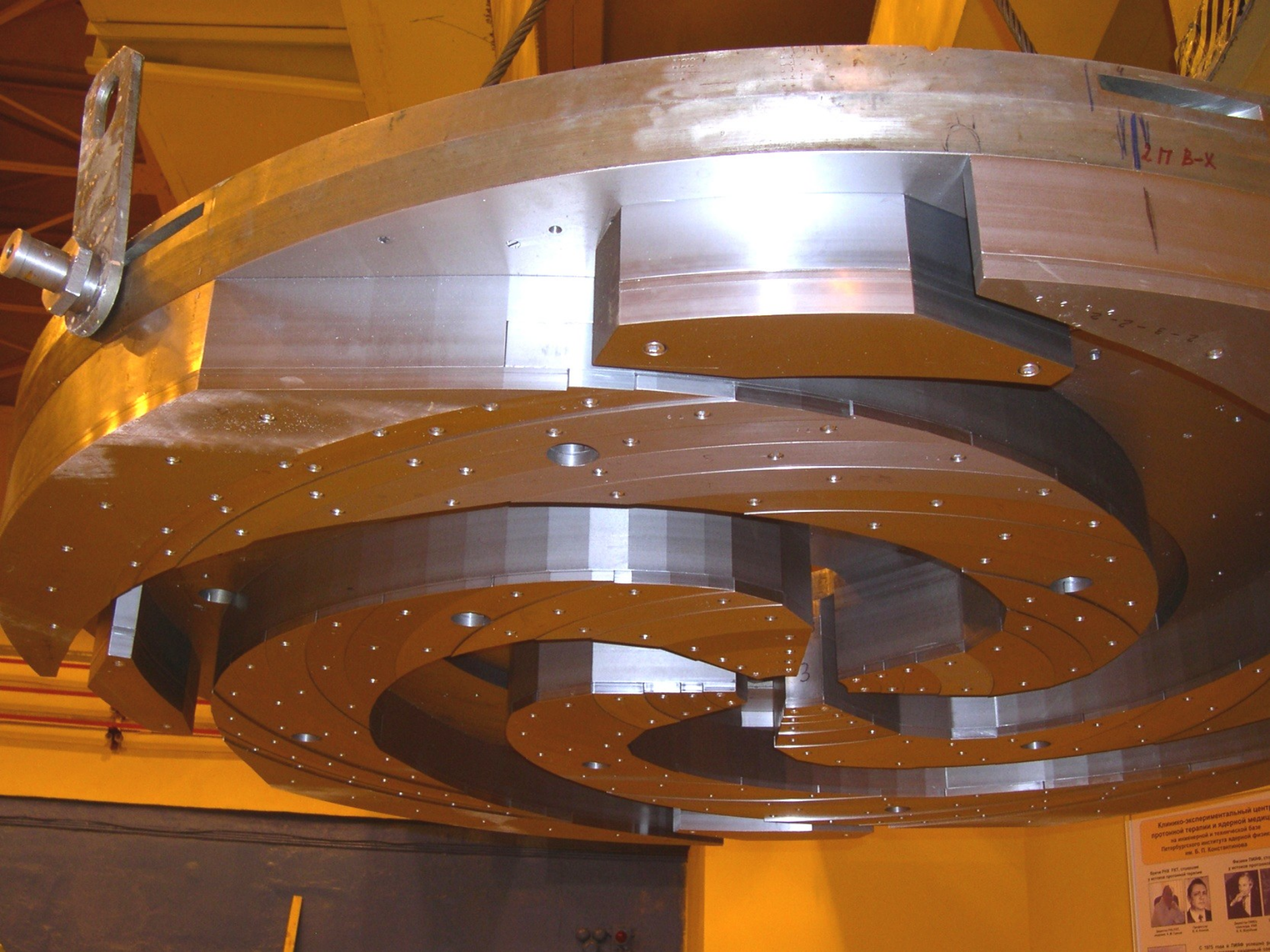

2П В-Х

3

Клинико-экспериментальный центр  
протонной терапии и ядерной медицины  
на базе ИФЭ и Ленинградской базы  
Питербургского института ядерной физики  
им. Б. П. Константинова



Василий Павлович  
и Наталья Владимировна

© 2015 год и ранее защищены  
законом Российской Федерации



МАГНИТ  
БРАБ-ЛН

Дня





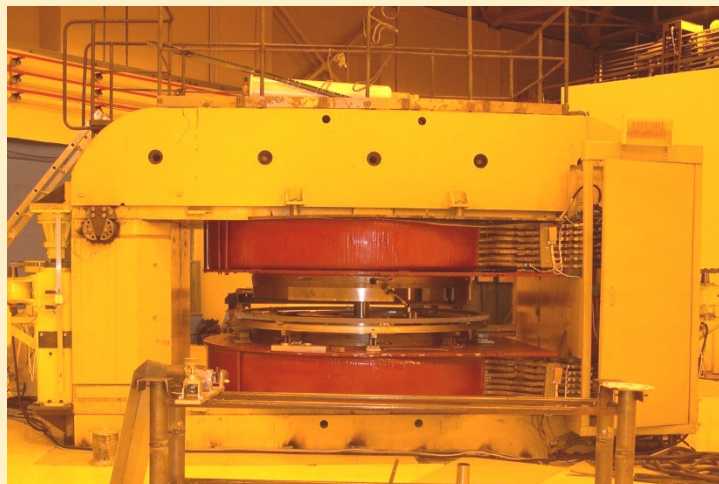

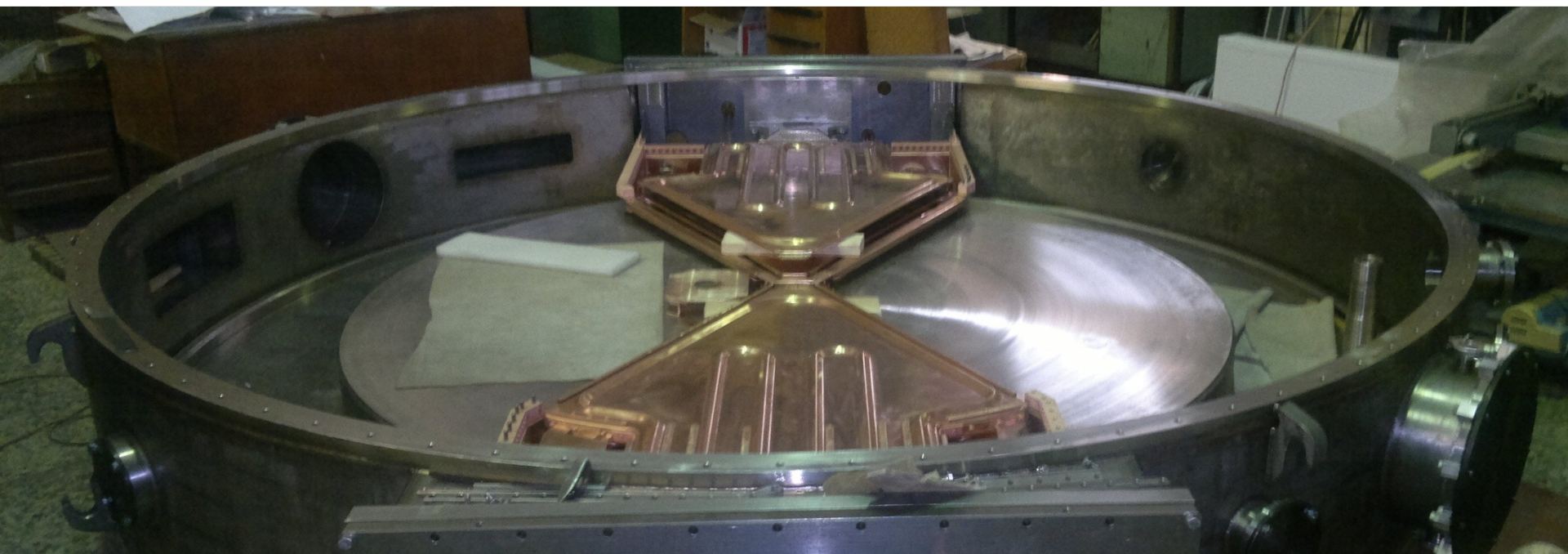
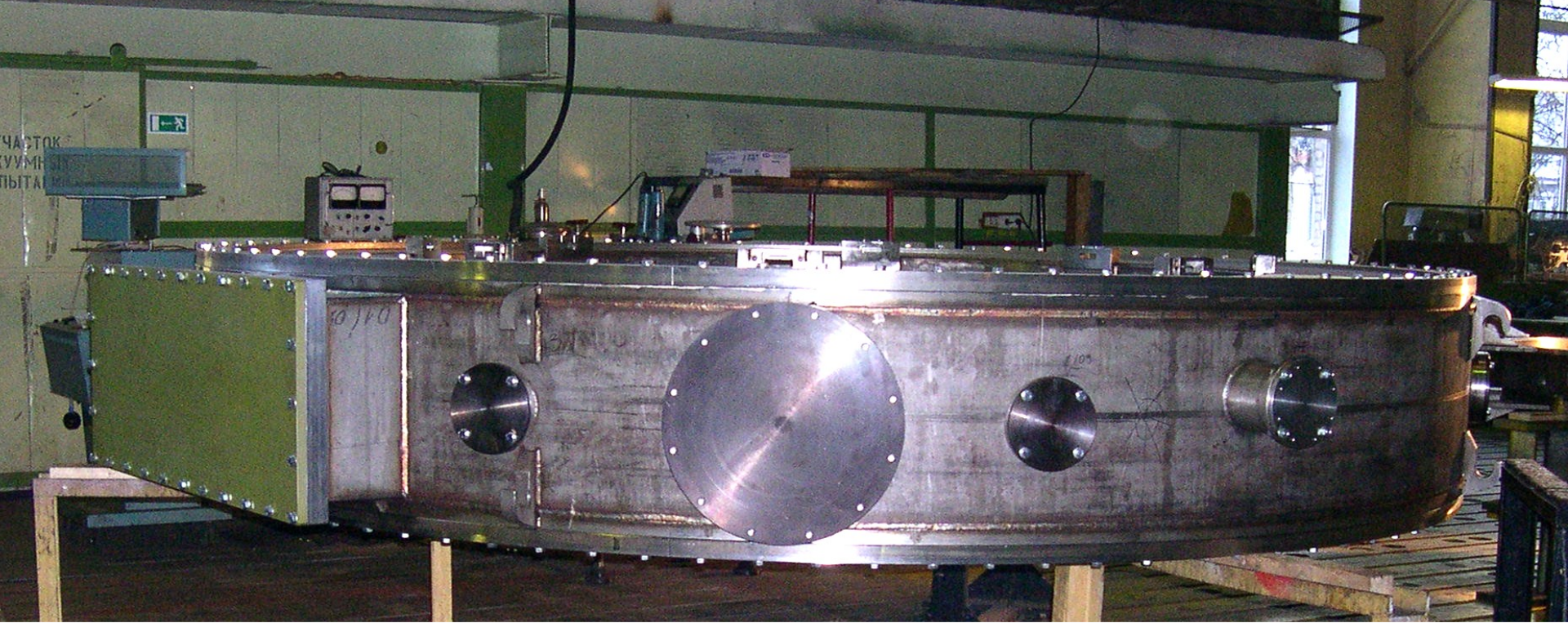

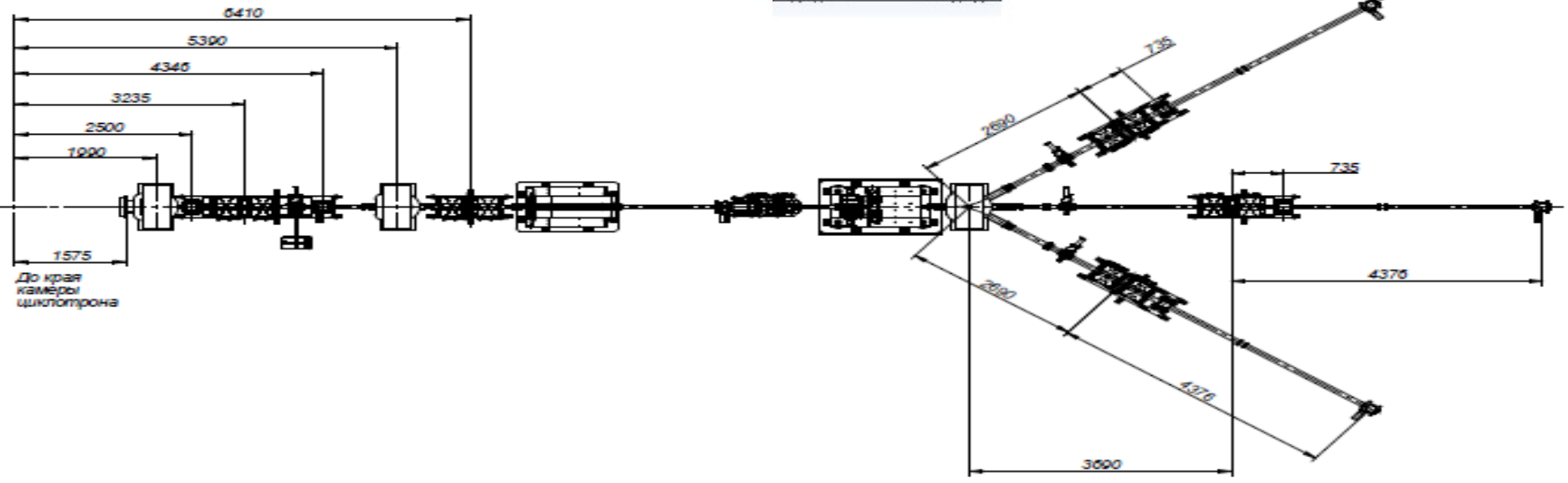
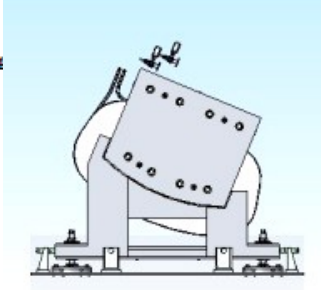
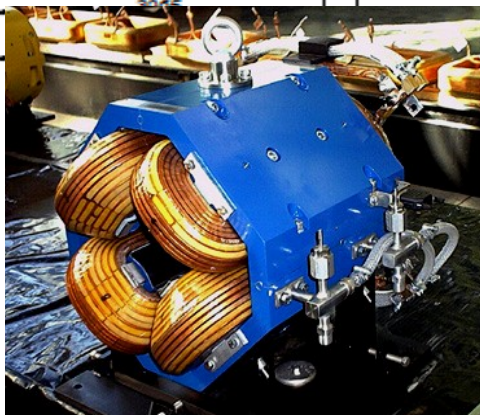
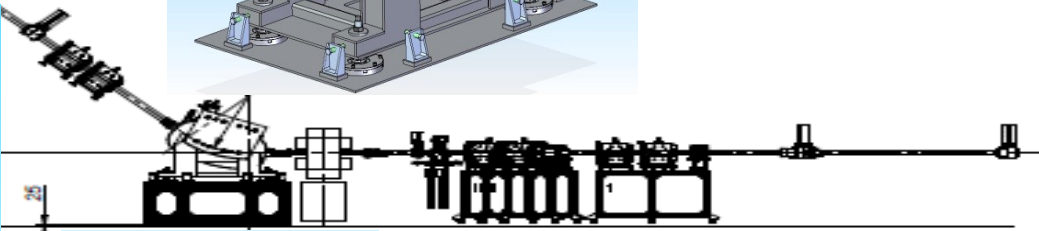
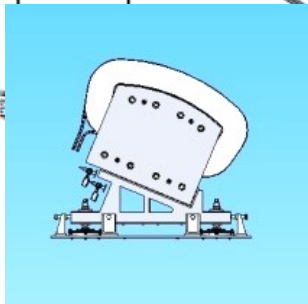
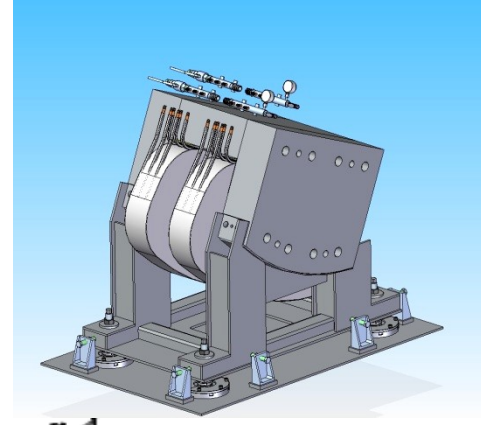
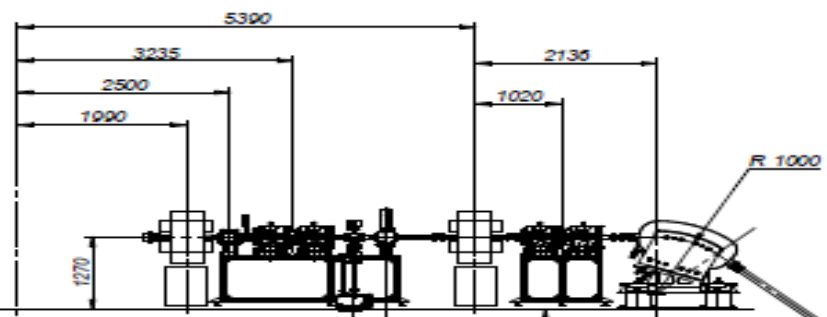

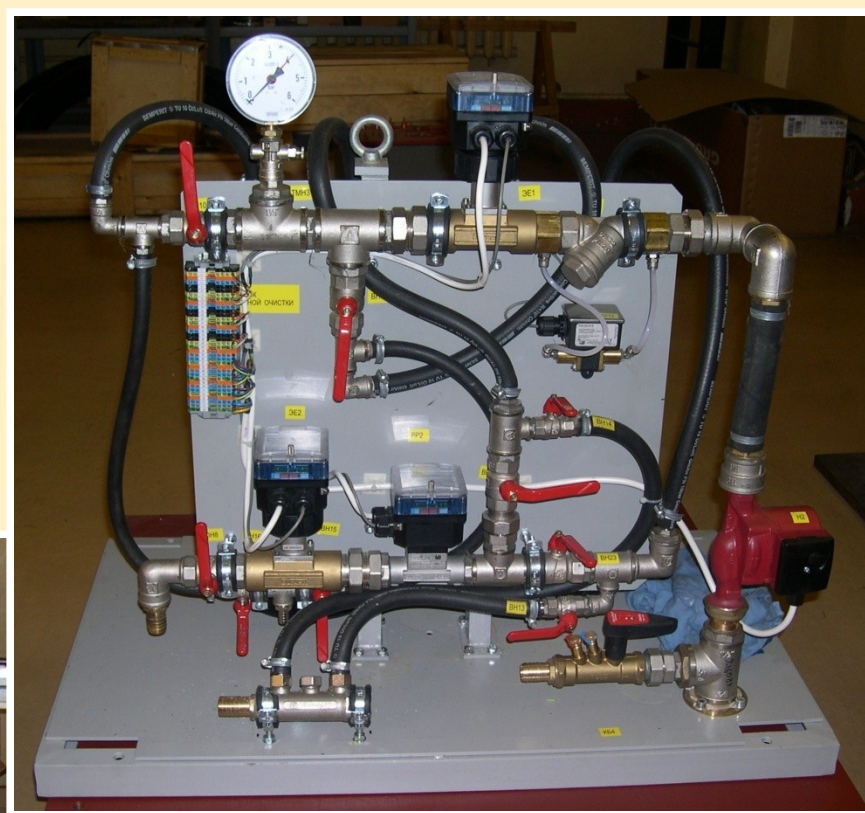

# Работы, необходимые для физического пуска циклотрона Ц-80 и сроки:

1. Закончить ремонт помещений.  
январь - февраль 2012 г.
2. Сформировать магнитное поле циклотрона Ц-80.  
январь 2012 г. ÷ апрель 2012 г.
3. Выполнить монтаж систем циклотрона.  
январь 2012 г. ÷ июнь 2012 г.
4. Физический пуск циклотрона.  
июль 2012 г. и далее

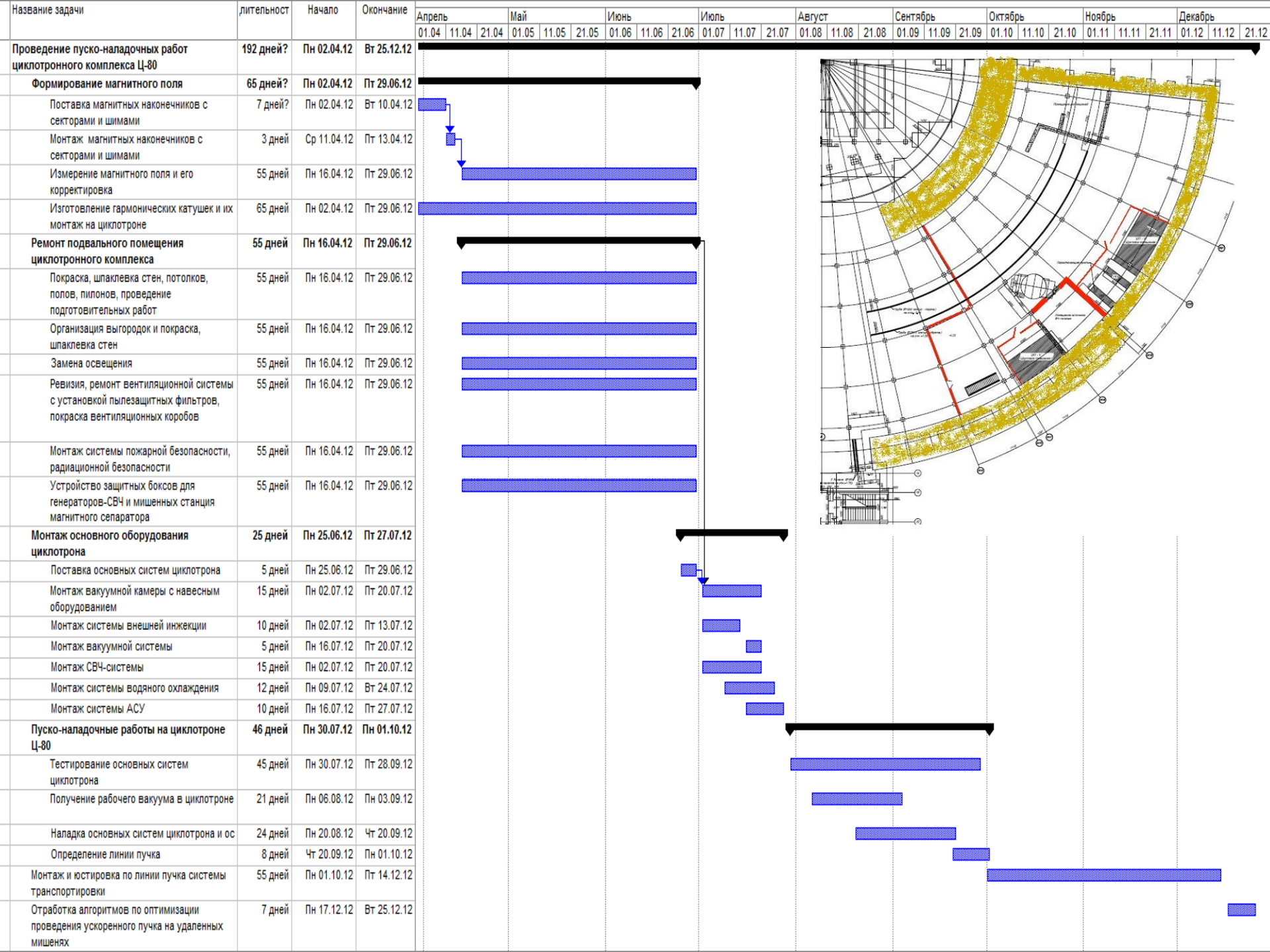

An aerial photograph of a large university campus. The central focus is a large, multi-story building with a green roof and a central entrance. The campus is surrounded by dense green trees. In the background, there are other buildings and a tall chimney. The text "Благодарю за внимание." is overlaid in large yellow letters across the center of the image.

Благодарю за  
внимание.



